

TOSHIBA

TOSHIBA Barcode Printer

SERIE BA420T

Manuale Utente



Conformità CE (solo per UE)

Questo prodotto reca la marcatura CE in conformità con le disposizioni delle Direttive europee applicabili, in particolare la Direttiva Bassa Tensione 2014/35/EU, la Direttiva Compatibilità Elettromagnetica 2014/30/EU, la Direttiva RoHS 2015/863/EU per questo prodotto e gli accessori elettrici, e la Direttiva sulle apparecchiature radio 2014/53/EU.

VORSICHT:

- *Die für das Gerät Vorgesehene Steckdose muß in der Nähe des Gerätes und leicht zugänglich sein.*

Centronics è un marchio registrato di Centronics Data Computer Corp.

Microsoft è un marchio registrato di Microsoft Corporation.

Windows è un marchio di Microsoft Corporation.

Questa apparecchiatura è stata testata ed è risultata conforme ai limiti stabiliti per i dispositivi digitali di Classe A, secondo la Sezione 15 delle normative FCC. Questi limiti hanno lo scopo di garantire una protezione adeguata dalle interferenze dannose che possono originarsi quando il dispositivo viene utilizzato in ambiente commerciale. Questa apparecchiatura genera, utilizza e può emettere energia in radiofrequenza e, se non viene installata e utilizzata in conformità con le istruzioni riportate nel presente manuale, può causare interferenze alle comunicazioni radio. L'utilizzo di questa apparecchiatura in un'area residenziale può causare interferenze dannose, nel qual caso l'utente è tenuto ad adottare, a proprie spese, le contromisure necessarie per correggere tali interferenze. (solo per USA)

Qualunque modifica non espressamente autorizzata dal produttore può invalidare la possibilità di utilizzo dell'apparecchiatura da parte dell'utente.

(solo per USA)

"This Class B digital apparatus meets all requirements of the Canadian Interference-Causing Equipment Regulations.
Equipment Regulations."

"Cet appareil numérique de la classe A respecte toutes les exigences du Règlement sur le matériel brouilleur du Canada."

(solo per il Canada)

California Proposition 65: solo per USA-California

AVVERTENZA:

Questo prodotto contiene sostanze chimiche, come DINP, note allo Stato della California come causa di cancro. Per ulteriori informazioni consultare il sito www.P65Warnings.ca.gov.

La siguiente información es solo para Argentina:



El uso de este símbolo indica que este producto no puede ser tratado como residuos domésticos. Asegúrese que este producto se deseche correctamente, Usted ayudara a evitar posibles consecuencias negativas para el medio ambiente y la salud humana, que podrían derivarse de la incorrecta manipulación de este producto.

Para mas información sobre el reciclaje de este producto, consulte con nuestro su distribuidor donde adquirió el producto.

Le seguenti informazioni interessano esclusivamente l'India:

Questo simbolo indica che i prodotti non possono essere trattati come rifiuti domestici. Assicurandovi che questo prodotto sia smaltito correttamente, contribuirete a prevenire potenziali conseguenze negative per l'ambiente e la salute umana, che potrebbero essere altrimenti causate da uno smaltimento improprio del prodotto.

Per maggiori dettagli sul riciclo, o su come rendere il prodotto, contattate il vostro fornitore.

Questo prodotto, inclusi componenti, materiali di consumo e parti di ricambio, è conforme con la norma "India E-Waste Rules" e vieta l'uso di piombo, mercurio, cromo esavalente, bifenili polibromurati ed eteri di difenile polibromurati in concentrazioni superiori allo 0,1% della massa e allo 0,01% della massa per il cadmio, ad eccezione delle esenzioni definite nella norma.



Informazioni sul riciclo del prodotto:

Le seguenti informazioni interessano esclusivamente gli stati membri UE:

Il simbolo con il bidone sbarrato indica che questo prodotto non può essere smaltito come rifiuto domestico.

Assicurandovi che questo prodotto sia smaltito correttamente, contribuirete a prevenire potenziali conseguenze negative per l'ambiente e la salute umana, che potrebbero essere altrimenti causate da uno smaltimento improprio del prodotto. Per maggiori dettagli sul riciclo, o su come rendere il prodotto, contattate il vostro fornitore.



Precauzioni d'uso dei dispositivi di comunicazione wireless

Scheda Wireless LAN: BA700-WLAN-QM-S

RFID: BA704-RFID-U4-KR-S, BA704-RFID-U4-EU-S, BA704-RFID-U4-AU-S

Bluetooth: BA420T-GS12-QM-S, BA420T-TS12-QM-S

Per Europa

Questo dispositivo è stato testato e certificato da un Organismo Notificato.

Con la presente, Toshiba TEC Corporation dichiara che questo dispositivo è conforme ai requisiti essenziali e ad altre disposizioni rilevanti.

Questa apparecchiatura utilizza una banda di radiofrequenze che non è stata armonizzata in tutti i paesi dell'UE e dell'EFTA.

Per sicurezza

Non utilizzare questo prodotto in luoghi in cui il suo uso è vietato, per esempio aerei o ospedali. In caso di dubbi riguardo la possibilità di utilizzare il prodotto, attenersi alle indicazioni rilasciate dalle compagnie aeree o dalle strutture ospedaliere.

Il prodotto può compromettere il funzionamento degli strumenti di volo o medicali e provocare gravi incidenti.

Questo prodotto può compromettere il funzionamento di pacemaker cardiaci e altri impianti chirurgici. I portatori di pacemaker devono tenere presente che l'utilizzo di questo dispositivo in loro prossimità potrebbe causare malfunzionamenti al loro impianto chirurgico.

Se si ha motivo di sospettare che si stiano verificando interferenze, spegnere immediatamente il prodotto e contattare il rappresentante TOSHIBA TEC.

Non smontare, modificare o riparare il prodotto. In caso contrario, potrebbero verificarsi incidenti.

Le modifiche sono contrarie alle leggi e regolamentazioni per apparecchi radio. Rivolgersi al rappresentante TOSHIBA TEC per la riparazione.

CONTENUTI

	Pagina
1. DESCRIZIONE DEL PRODOTTO	E1-1
1.1 Introduzione.....	E1-1
1.2 Caratteristiche	E1-1
1.3 Accessori	E1-2
1.4 Aspetto	E1-3
1.4.1 Dimensioni.....	E1-3
1.4.2 Vista frontale	E1-3
1.4.3 Vista posteriore	E1-3
1.4.4 Pannello operatore.....	E1-4
1.4.5 Interno	E1-4
1.5 Opzioni	E1-5
2. SETUP STAMPANTE	E2-1
2.1 Installazione	E2-2
2.1.1 Installazione del supporto posteriore della stampante	E2-2
2.2 Connessione del cavo di alimentazione	E2-2
2.3 Caricamento dei supporti.....	E2-3
2.4 Caricamento del nastro.....	E2-11
2.5 Collegamento della stampante al computer	E2-14
2.6 Accensione della stampante	E2-15
3. MANUTENZIONE.....	E3-1
3.1 Pulizia.....	E3-1
3.1.1 Testina/Rullo di stampa/Sensori	E3-1
3.1.2 Coperchi e pannelli	E3-2
3.1.3 Taglierina opzionale	E3-3
3.1.4 Spellicolatore opzionale	E3-4
4. SOLUZIONE PROBLEMI.....	E4-1
4.1 Messaggi di errore	E4-1
4.2 Problemi	E4-3
4.3 Rimozione carta inceppata	E4-4
5. SPECIFICHE DELLA STAMPANTE	E5-1
6. APPENDICE 1 INTERFACCE	E6-1
7. APPENDICE 2 CAVO DI ALIMENTAZIONE.....	E7-1

AVVERTENZA!

Questo è un prodotto di Classe A. Negli ambienti domestici potrebbe causare interferenze radio, nel qual caso l'utente sarà tenuto ad adottare contromisure adeguate.

PRECAUZIONE!

- 1. Questo manuale non può essere copiato in tutto o in parte senza previo consenso scritto di TOSHIBA TEC.*
- 2. Il contenuto del manuale può subire modifiche senza alcun preavviso.*
- 3. Fare riferimento al centro di assistenza tecnica autorizzato per qualunque domanda riguardo al presente manuale.*

1. DESCRIZIONE DEL PRODOTTO

1.1 Introduzione

Grazie per aver scelto la stampante per codici a barre TOSHIBA Serie BA420T. Questo Manuale utente riporta le istruzioni per l'utilizzo del dispositivo, spaziando dalla procedura di setup alla stampa dei test mirati a verificarne il corretto funzionamento. Si consiglia di leggerlo con attenzione per ottimizzare le prestazioni della stampante e la sua vita utile. Conservare con cura il presente manuale per future consultazioni. Per ulteriori informazioni riguardo al manuale, contattare il proprio rivenditore TOSHIBA TEC.

1.2 Caratteristiche

La stampante presenta le seguenti caratteristiche:

• Design ergonomico

Lo spazio richiesto da questa stampante (anche con supporti e nastro caricati) è pressoché identico a quello occupato da un foglio A4. La testata si apre verso l'alto, in modo da ridurre lo spazio richiesto per l'installazione.

La taglierina e lo spellicolatore opzionali sono di piccole dimensioni e trovano posto all'interno della stampante, così da non comprometterne la compattezza.

• Ampia scelta di interfacce

Sono disponibili le seguenti interfacce:

<Standard>	<Opzionale>
• Bluetooth	• Seriale
• USB	• Wireless LAN
• LAN integrata	• Expansion I/O
	• Parallela

• Hardware superiore

La testina dedicata da 8 dot/mm (203 dpi) (BA420T-GS12) o 11,8 dot/mm (300 dpi) (BA420T-TS12) garantisce una stampa nitida, a una velocità di 50,8 mm/sec. (2 pollici/sec.), 101,6 mm/sec. (4 pollici/sec.), 152,4 mm/sec. (6 pollici/sec.) o 203,2 mm/sec (8 pollici/sec).

• Facile manutenzione

La stampante è stata progettata per garantire la massima facilità di utilizzo. In particolare, le operazioni di rimozione e di installazione della testina e del rullo di stampa sono state semplificate per rendere la manutenzione ancora più agevole.

• Opzioni aggiuntive

Sono disponibili i seguenti dispositivi opzionali:

- Modulo taglierina
- Modulo spellicolatore
- Scheda d'interfaccia seriale
- Scheda Wireless LAN
- Scheda Expansion I/O
- Real Time Clock
- Scheda d'interfaccia parallela
- Modulo RFID
- Guida per moduli continui

1.3 Accessori

NOTA:

Il cavo di alimentazione non è fornito di serie. Acquistare un cavo che soddisfi gli standard di sicurezza del paese di utilizzo. Per maggiori dettagli, vedere APPENDICE 2.

Dopo avere estratto la stampante dal suo imballo, assicurarsi che siano presenti i seguenti accessori.

- CD-ROM di avvio (1 pz.)

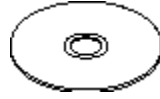

<Contenuto>

- Applicazione per la stampa di codici a barre (BarTender Ultra Lite)
- Driver Windows
- Manuale Utente
- Specifiche (Programmazione, funzione dei tasti, ecc.)
- Informazioni sul prodotto
- Precauzioni di sicurezza (in tutte le lingue)

- Guida rapida

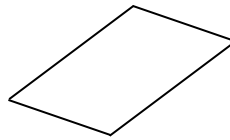

- Precauzioni di sicurezza

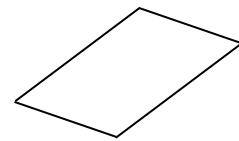

- Guida per la Licenza OpenTypeFont (1 foglio)

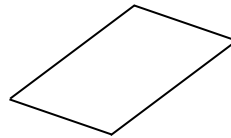

- Manuale utente

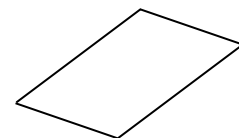

1.4 Aspetto

I nomi delle parti presentate in questa sezione saranno utilizzati nei capitoli successivi.

1.4.1 Dimensioni

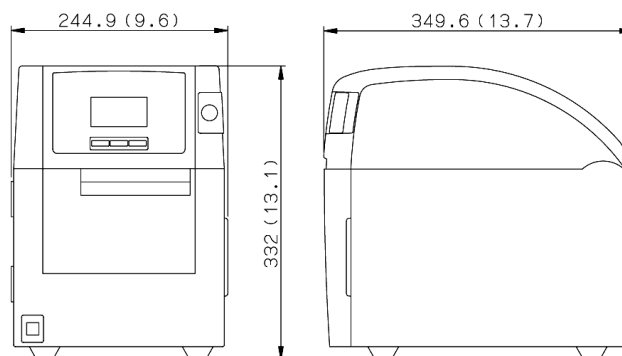

Dimensioni in mm (pollici)

1.4.2 Vista frontale



1.4.3 Vista posteriore

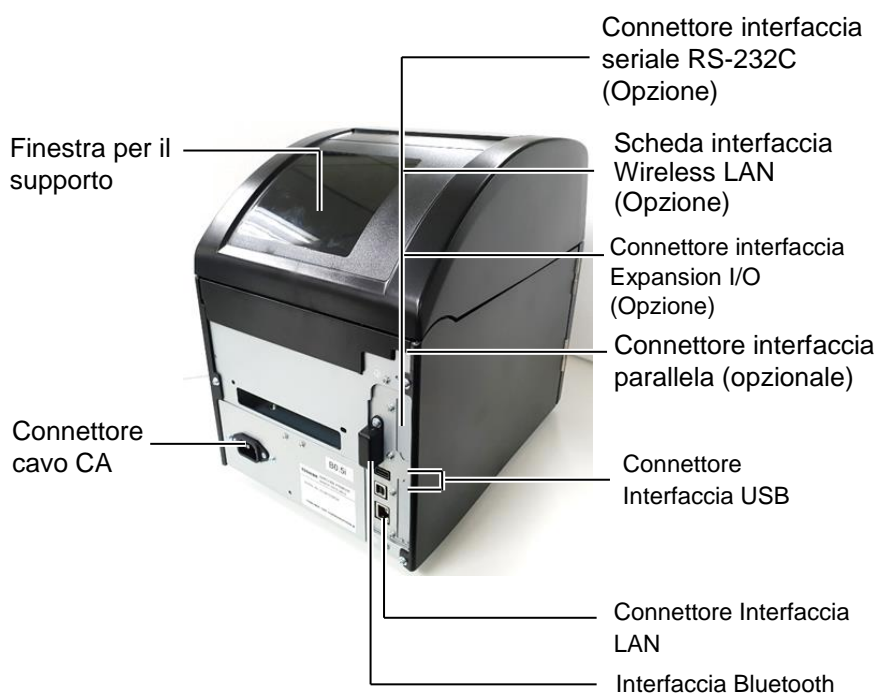

1.4.4 Pannello operatore

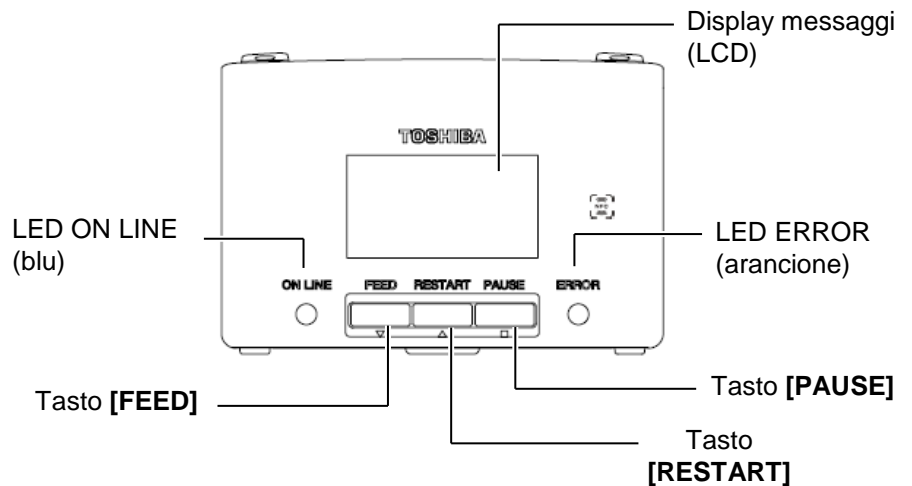

Vedere la **Sezione 4.1** per ulteriori informazioni sul Pannello Operatore.

1.4.5 Interno

⚠ AVVERTENZA!

1. Non toccare la testina o l'area circostante subito dopo la stampa. Ci si potrebbe ustionare a causa delle temperature raggiunte dagli elementi di stampa.
2. Non toccare le parti in movimento, Per evitare che dita, anelli, collane, abbigliamento, ecc. possano rimanere intrappolati nelle parti in movimento, caricare i supporti di stampa solo a meccanismi completamente fermi.
3. Per evitare di ferirsi le dita, fare attenzione durante l'apertura e la chiusura del coperchio.
- 4.



- Parte calda
- Rischio di ustione
- Il motore passo-passo raggiunge temperature molto elevate in caso di consegna continua dei supporti (circa 1 ora). Quando si apre il coperchio frontale, fare attenzione a non toccare il motore.

Labels in the diagram include: Coperchio del nastro, Blocco del nastro (lato riavvolgimento), Avvertimento sulle parti in movimento (Vedere AVVERTENZA 1), Testina di stampa, Gruppo portarotolo, Guida carta, Leva posizione testina, Rullo, Etichetta percorso supporto, Etichette di pericolo, Etichetta posizione testina (Vedere Sezione 2.3 Caricamento dei supporti.), and Simbolo di avvertimento per il motore passo-passo (Vedere AVVERTENZA 4).

The diagram also includes several warning labels in multiple languages (English, German, Dutch) and a 'TAG LABEL' indicator.

1.5 Opzioni

Nome opzione	Tipo	Utilizzo
Modulo taglierina	BA204P-QM-S	Una taglierina a leva che taglia i supporti. Questo modulo compatto trova facilmente posto all'interno del coperchio frontale.
Modulo spellicolatore	BA904P-H-QM-S	Questo modulo separa l'etichetta stampata dalla siliconata all'uscita dei supporti di stampa. Grazie alla sua compattezza, trova facilmente posto all'interno del coperchio frontale.
Scheda d'interfaccia seriale	BA700-RS-QM-S	L'installazione di questa scheda PC permette la connessione con la porta RS232C.
Scheda Wireless LAN	BA700-WLAN-QM-S	L'installazione di questa scheda PC consente la comunicazione mediante LAN wireless.
Scheda Expansion I/O	BA700-IO-QM-S	Questa scheda consente di collegare la stampante a un dispositivo di controllo esterno tramite un'interfaccia segnali.
Real Time Clock	BA700-RTC-QM-S	Questo modulo memorizza la data corrente: anno, mese, giorno, ora, minuti, secondi.
Guida per moduli continui	BA904-FF-QM-S	Guida per l'inserimento dei supporti dall'esterno della stampante.
Interfaccia Parallela (CEN)	BA700-CEN-QM-S	L'installazione di questa interfaccia permette la connessione con la porta parallela Centronics.
RFID UHF	BA704-RFID-U4-KR-S BA704-RFID-U4-EU-S BA704-RFID-U4-AU-S	L'installazione di questo modulo abilita la lettura e la scrittura dei tag RFID UHF.

2. CONFIGURAZIONE STAMPANTE

Questa sezione descrive le procedure di configurazione della stampante che devono essere eseguite prima del suo utilizzo. La sezione include le precauzioni da adottare durante il caricamento dei supporti di stampa e del nastro, la connessione dei cavi, la configurazione dell'ambiente operativo e l'esecuzione di un test di stampa online.

Flusso configurazione	Procedura	Riferimenti
Installazione	Facendo riferimento alle procedure di sicurezza di questo manuale, installare la stampante in una posizione sicura e stabile.	2.1 Installazione
Connessione del cavo di alimentazione	Collegare un'estremità del cavo di alimentazione al connettore sulla stampante e l'altra estremità a una presa di corrente.	2.2 Connessione del cavo di alimentazione
Caricamento dei supporti di stampa	Caricare le etichette o i cartellini.	2.3 Caricamento dei supporti
Allineamento del sensore dei supporti di stampa	Regolare la posizione del sensore gap o del sensore tacca nera in funzione del supporto di stampa che si desidera utilizzare.	2.3 Caricamento dei supporti
Caricamento del nastro	Se si utilizzano dei supporti a trasferimento termico, caricare il nastro	2.4 Caricamento del nastro
Connessione a un computer	Collegare la stampante a un computer o alla rete.	2.5 Collegamento della stampante al computer
Accensione	Accendere la stampante.	2.6 Accensione della stampante
Impostazione dell'ambiente operativo	Impostare i parametri della stampante nel modo System.	
Installazione del driver di stampa	Installare il driver di stampa sul computer, se necessario.	
Test di stampa	Eseguire un test di stampa e controllare il risultato ottenuto.	
Regolazione fine di posizione e temperatura di stampa	Effettuare una regolazione fine della posizione di inizio stampa, della posizione di taglio/spellicolamento, della temperatura di stampa, ecc.	
Impostazione soglia automatica	Se la posizione di inizio stampa non viene rilevata correttamente quando si utilizzano etichette prestampate, impostare la soglia automaticamente.	
Impostazione soglia manuale	Se dopo avere selezionato la modalità di impostazione automatica della soglia, la posizione di inizio stampa non viene ancora rilevata correttamente, impostare la soglia manualmente.	

2.1 Installazione

Per assicurare un ambiente operativo ottimale e garantire la sicurezza degli operatori e dell'apparecchiatura, si consiglia di osservare le norme di sicurezza sotto riportate.

- Utilizzare la stampante su un piano stabile e in un luogo non soggetto a umidità e temperature elevate, polvere, vibrazioni e lontano dalla luce diretta del sole.
- Mantenere l'ambiente di lavoro libero dall'elettricità statica. Le scariche statiche possono danneggiare alcuni componenti interni.
- Verificare che la stampante sia connessa a una linea di alimentazione CA libera da interferenze, e che non vi siano altre apparecchiature che possano causare interferenze sulla stessa linea.
- Assicurarsi che la stampante sia collegata alla rete di alimentazione CA con un cavo tripolare, dotato di una messa a terra adeguata.

2.2 Connessione del cavo di alimentazione

⚠ PRECAUZIONE!

*Il cavo di alimentazione non è fornito di serie. Acquistare un cavo che soddisfi gli standard di sicurezza del paese di utilizzo. (Vedere **APPENDICE 2.**)*

1. Connettere il cavo di alimentazione come mostrato nella figura sottostante.



Interruttore di alimentazione



Cavo di alimentazione

2. Connettere l'altra estremità del cavo di alimentazione a una presa dotata di adeguata messa a terra, come mostrato nella figura sottostante.

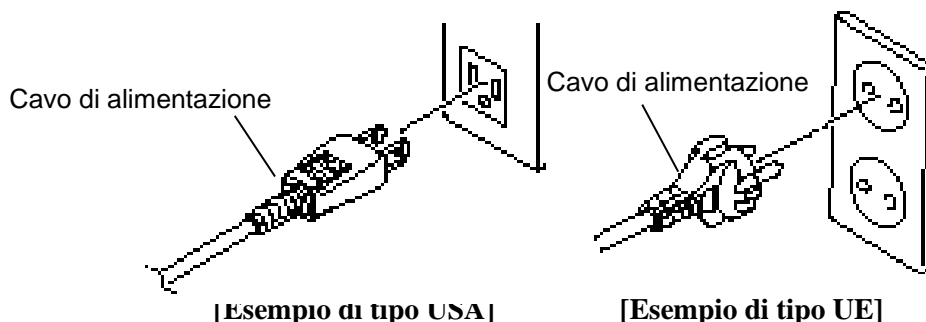

2.3 Caricamento dei supporti

⚠ AVVERTENZA!

1. Non toccare le parti in movimento. Per evitare che dita, anelli, collane, abbigliamento, ecc. possano rimanere intrappolati nelle parti in movimento, caricare i supporti di stampa solo a meccanismi completamente fermi.
2. La testina raggiunge temperature elevate dopo la stampa. Attendere che si raffreddi prima di caricare i supporti di stampa.
3. Per evitare di ferirsi le dita, fare attenzione durante l'apertura e la chiusura del coperchio.

⚠ PRECAUZIONE!

1. Prima di estrarre il gruppo portarotolo, verificare che il gruppo del sensore superiore sia chiuso. In caso contrario, il gruppo del sensore superiore potrebbe danneggiarsi.
2. Fare attenzione a non toccare gli elementi della testina mentre si solleva la testata. In caso contrario, l'elettricità statica potrebbe compromettere la qualità della stampa.

La seguente procedura mostra come caricare correttamente i supporti, in modo che possano avanzare senza problemi all'interno della stampante. Utilizzare la stessa procedura per la sostituzione dei supporti.

La stampante può stampare sia etichette che cartellini.

1. Premere il pulsante di rilascio della testata e sollevare completamente la testata reggendola con una mano.

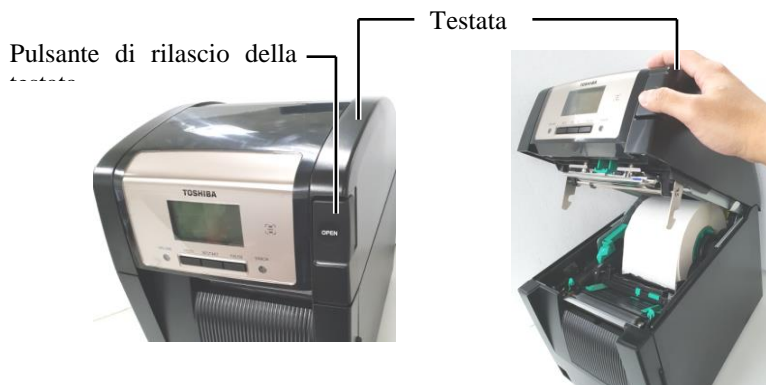

2. Estrarre il gruppo portarotolo dalla stampante.

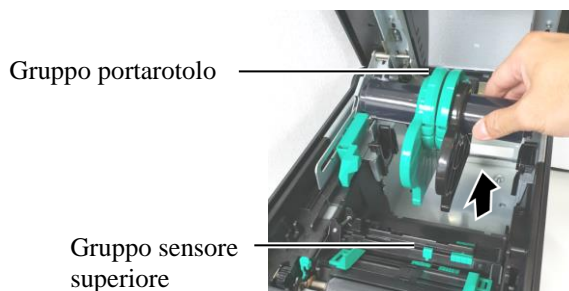

3. Sollevare la leva di sblocco e rimuovere il portarotolo (sinistra).

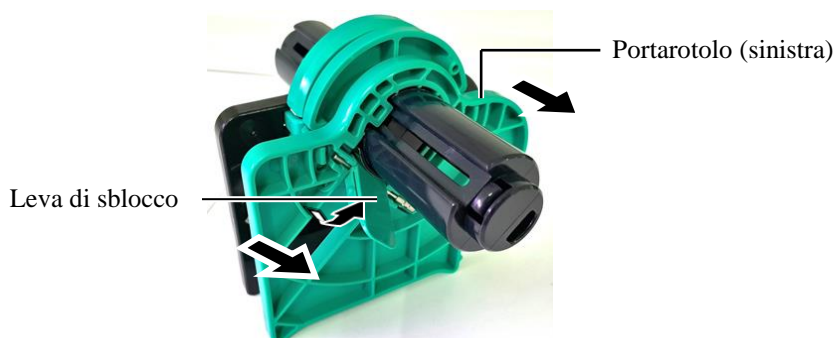

4. Inserire l'asticella del supporto di stampa nella parte centrale del rotolo.

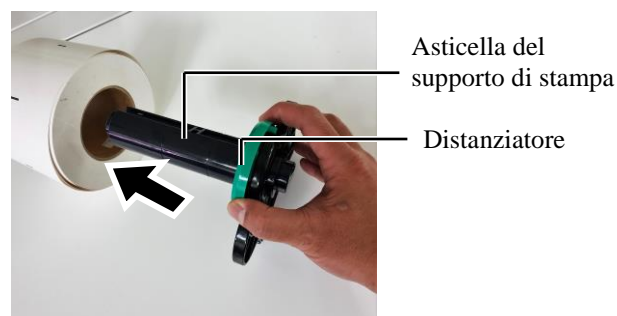

2.3 Caricamento dei supporti (Cont.)

5. Posizionare il portarotolo (sinistra) sull'asticella del supporto. Spingere il portarotolo (sinistra) e il portarotolo (destra) contro il supporto di stampa in modo da bloccarlo in posizione. Il supporto di stampa verrà centrato automaticamente.

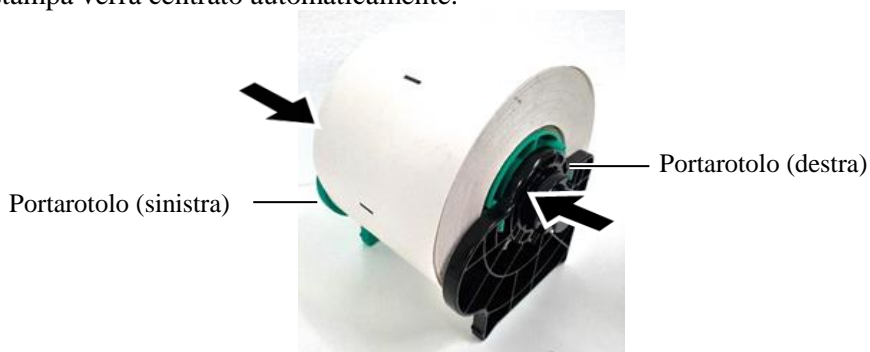

6. Abbassare la leva di sblocco per bloccare il portarotolo (sinistra).

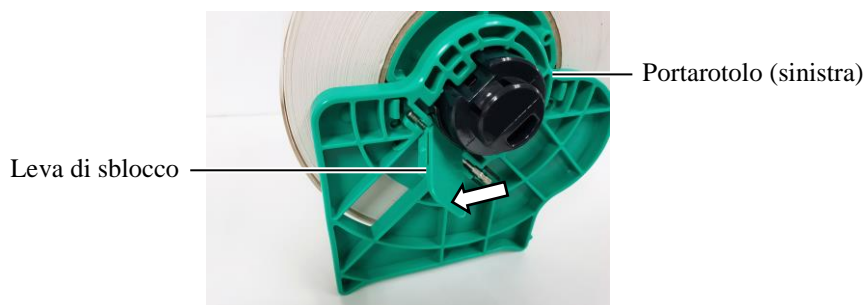

⚠ PRECAUZIONE!
Prima di inserire il gruppo portarotolo nella stampante, verificare che il gruppo del sensore superiore sia chiuso. In caso contrario, il gruppo del sensore superiore potrebbe danneggiarsi.

NOTA:
Fare attenzione all'orientamento del gruppo portarotolo e dei supporti di stampa.

7. Inserire il gruppo portarotolo nella stampante.



8. Spingere leggermente la leva del sensore superiore nella direzione indicata dalla freccia (①), quindi aprire il gruppo del sensore superiore (②).

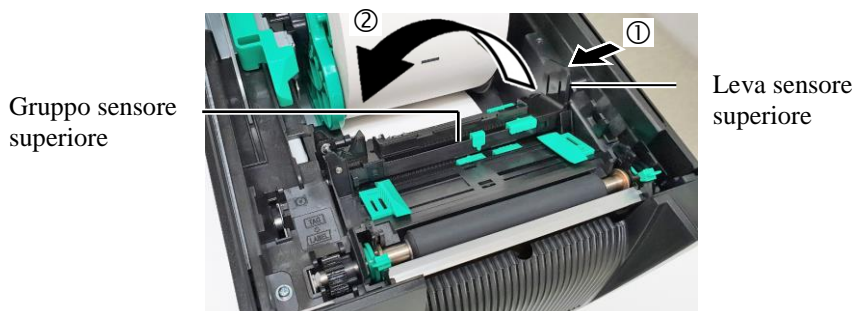

2.3 Caricamento dei supporti (Cont.)

9. Estrarre il supporto dal fronte della stampante e regolare le guide carta in funzione della larghezza dei supporti. Il supporto di stampa verrà centrato automaticamente.

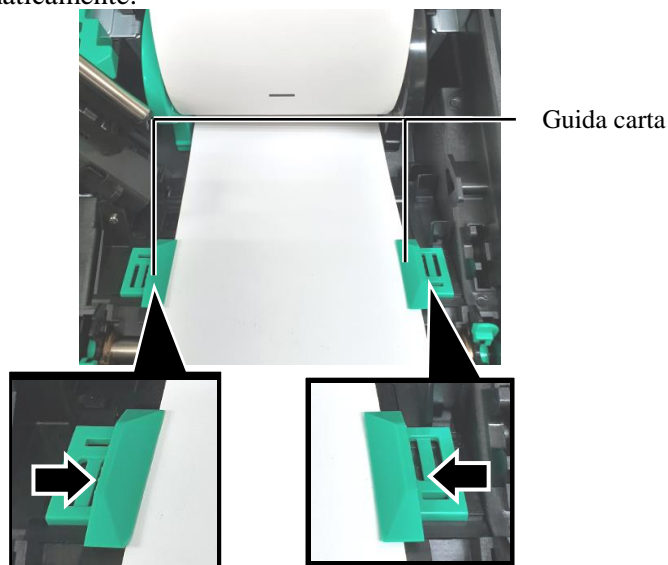

⚠ PRECAUZIONE!
Prima di chiudere la testata, chiudere il gruppo del sensore superiore. In caso contrario, il gruppo del sensore superiore potrebbe danneggiarsi.

NOTA:
Verificare che il gruppo del sensore superiore sia bloccato. In caso contrario, potrebbe verificarsi un inceppamento o un problema durante la stampa.

10. Abbassare il gruppo del sensore superiore fino a fare scattare in posizione la relativa leva.

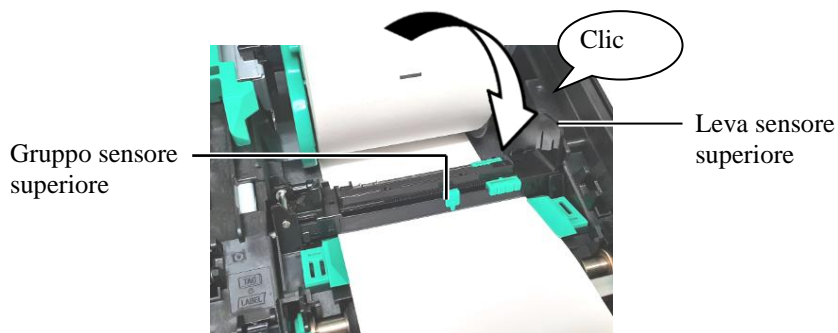

2.3 Caricamento dei supporti (Cont.)

11. Dopo il caricamento dei supporti di stampa, potrebbe essere necessario regolare la posizione del sensore utilizzato per rilevare la posizione di inizio stampa dell'etichetta o del cartellino.

Regolazione della posizione del sensore gap

Il sensore gap consente di rilevare la posizione di inizio stampa delle etichette senza tacche nere.

- (1) Spingere la leva del sensore superiore verso l'interno e aprire il gruppo del sensore superiore.
- (2) Fare scorrere la linguetta del sensore inferiore in modo da spostare il sensore gap al centro delle etichette. (O indica la posizione del sensore gap).

Per spostare più agevolmente la linguetta del sensore inferiore potrebbe essere utile inserire la punta di una penna nel foro della linguetta.

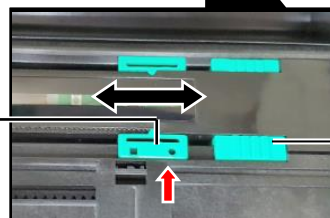

Sensore Gap

Linguetta sensore inferiore

NOTA:
Allineare il sensore gap superiore con il sensore gap inferiore. In caso contrario, potrebbero verificarsi inceppamenti.

- (3) Abbassare il gruppo del sensore superiore fino a fare scattare in posizione la relativa leva.
- (4) Fare scorrere la linguetta del sensore superiore in modo da allineare il sensore gap al sensore gap inferiore.

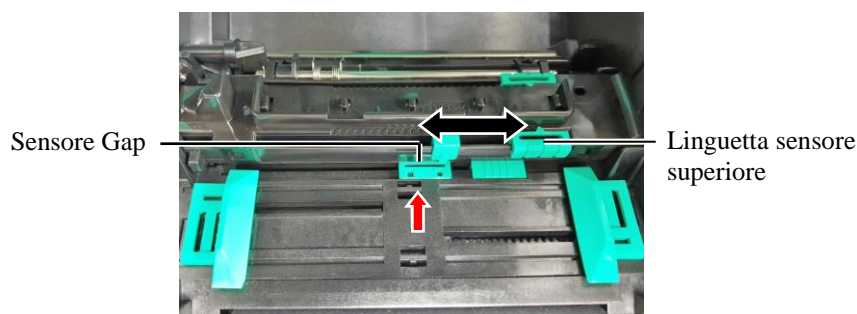

Sensore Gap

Linguetta sensore superiore

2.3 Caricamento dei supporti (Cont.)

NOTE:

1. Posizionare il sensore della tacca nera al centro della stessa, per evitare errori di "Carta inceppata" o "Fine carta".
2. Dopo avere regolato la posizione del sensore della tacca nera, allineare il sensore gap superiore con il sensore gap inferiore. Questo per consentire al sensore gap di rilevare il fine carta.

Regolazione della posizione del sensore della tacca nera

Il sensore della tacca nera consente di rilevare la posizione di inizio stampa dei supporti con tacche nere.

- (1) Spingere la leva del sensore superiore verso l'interno e aprire il gruppo del sensore superiore.
- (2) Controllare la posizione della tacca nera sul retro del supporto di stampa.
- (3) Fare scorrere la linguetta del sensore inferiore di modo che il sensore della tacca nera sia allineato al centro della tacca nera sul supporto. (☐ indica la posizione del sensore della tacca nera).

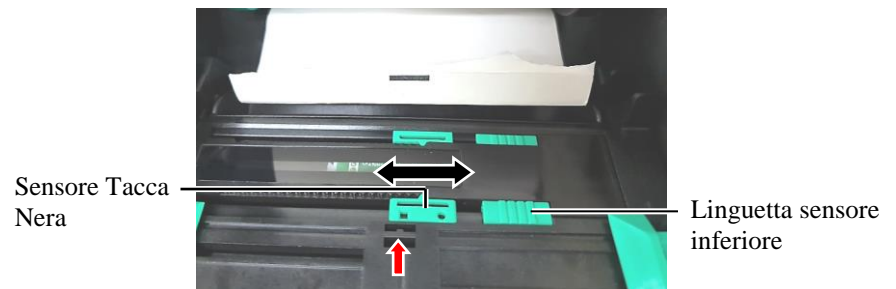

- (4) Abbassare il gruppo del sensore superiore fino a fare scattare in posizione la relativa leva.

2.3 Caricamento dei supporti (Cont.)

12. Su questa linea di stampanti sono disponibili tre modalità di stampa. Le istruzioni per l'impostazione dei supporti per ogni modalità sono riportate di seguito.

Modalità Batch

In questa modalità, la stampa delle etichette/cartellini prosegue ininterrottamente fino al raggiungimento della quantità impostata.

- (1) Tirare il bordo superiore del supporto fino a superare il rullo.

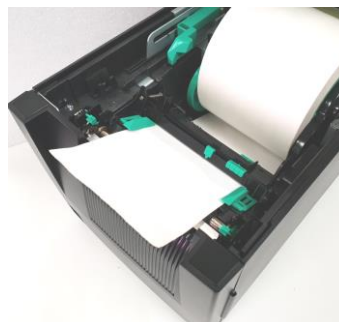

- (2) Chiudere la testata fino a farla scattare in posizione.



Modalità Spellicolatore (Opzionale)

Se viene montato lo spellicolatore opzionale, ogni etichetta viene rimossa automaticamente dalla siliconata sulla barra di spellicolamento.

- (1) Aprire il coperchio frontale reggendo il suo lato destro. (*Nota)

⚠ AVVERTENZA!

Fare attenzione che dita, collane, abbigliamento, ecc. non rimangano impigliati nei rulli dello spellicolatore.

Coperchio frontale

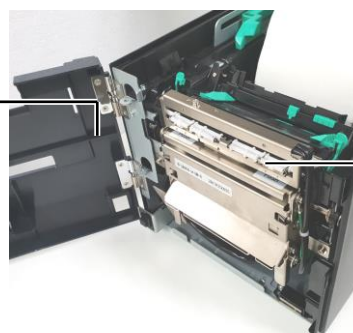

Spellicolatore

*Nota:

Per aprire e chiudere il coperchio frontale, aprire innanzitutto la testata. Se risulta difficile aprire il coperchio frontale, tenere la maniglia della testata nella parte inferiore.

2.3 Caricamento dei supporti (Cont.)

- (2) Premere la barra di rilascio per aprire lo spellicolatore.

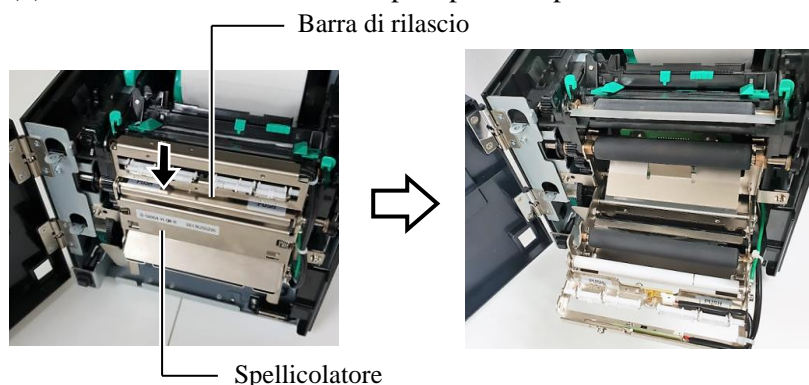

- (3) Rimuovere un numero sufficiente di etichette per liberare circa 300 mm di siliconata.
 (4) Fare scorrere la siliconata attraverso l'apertura sotto il rullo di trasporto siliconata. Quindi, chiudere lo spellicolatore fino a farlo scattare in posizione.

NOTA:
 Chiudere completamente lo spellicolatore. In caso contrario, potrebbero verificarsi inceppamenti.

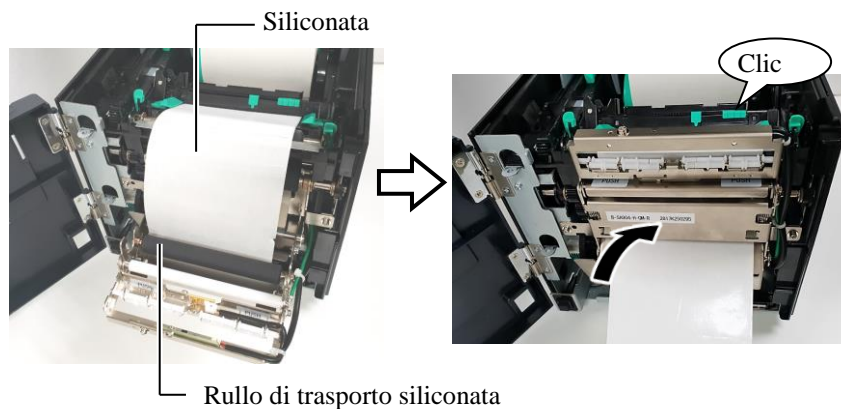

- (5) Inserire il bordo superiore della siliconata nella fessura del coperchio frontale.
 (6) Chiudere il coperchio frontale e la testata.

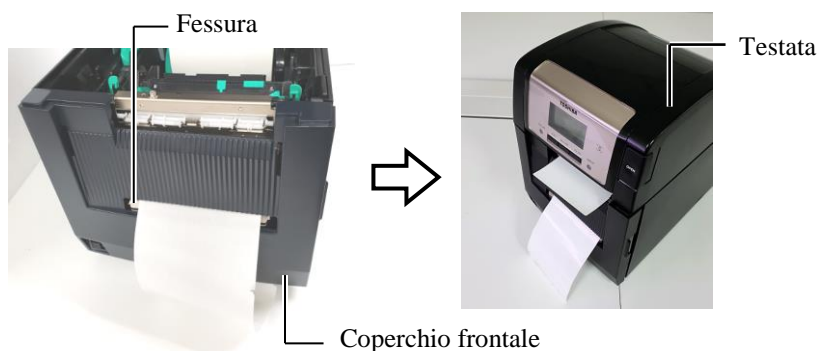

2.3 Caricamento dei supporti (Cont.)

⚠ AVVERTENZA!

La taglierina è affilata, quindi occorre fare molta attenzione a non ferirsi maneggiandola.

⚠ PRECAUZIONE!

1. Quando si utilizzano le etichette, assicurarsi di effettuare il taglio sui gap. La colla potrebbe aderire alla lama compromettendo la qualità del taglio e riducendo la vita utile della taglierina.
2. L'utilizzo di cartellini che eccedono lo spessore indicato può accorciare la vita della taglierina.

NOTE:

1. Impostare entrambe le leve posizione testina nella stessa direzione. In caso contrario, la qualità della stampa potrebbe risultare compromessa.
2. Non lasciare le leve posizione testina in posizione centrale. In caso contrario, le leve bloccheranno l'asta di posizionamento della testina impedendo la chiusura della testata.

Asta di posizionamento della testina

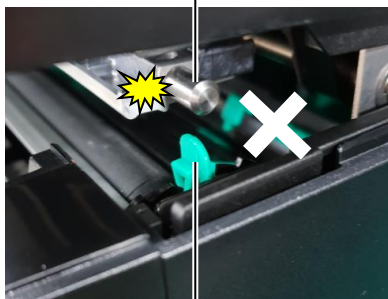

Leva posizione testina

Modalità con Taglio (Opzionale)

L'installazione della taglierina opzionale consente di tagliare automaticamente i supporti di stampa.

Inserire la parte iniziale del supporto di stampa nella taglierina fino a farla fuoriuscire dall'apposita uscita.

Supporto di stampa

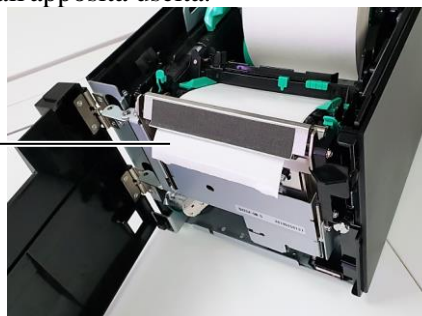

13. Modificare la pressione della testina di stampa in funzione dello spessore del supporto, utilizzando la leva posizione testina.

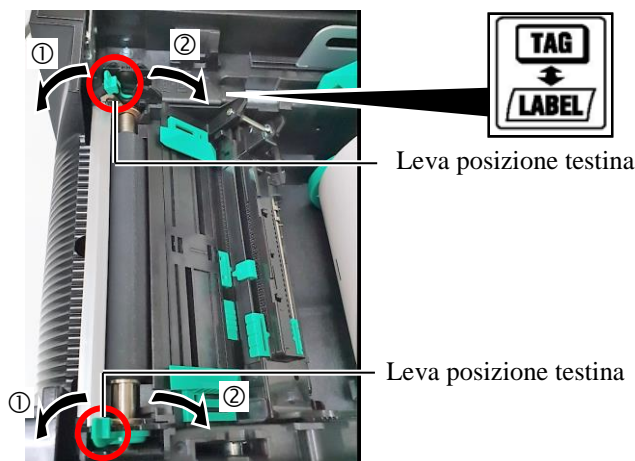

	Tipo di supporto o spessore	Leva posizione testina
① LABEL	Etichetta o supporto sottile Se la stampa non è nitida, spostare le leve nella posizione ②.	Spostare le leve verso il fronte della stampante.
② TAG	Cartellino o carta spessa Se la stampa non è nitida, spostare le leve nella posizione ①.	Spostare le leve verso il retro della stampante.

14. Se si caricano supporti termici diretti (con superficie trattata chimicamente), la procedura di caricamento è conclusa. Chiudere la testata.

Se si caricano supporti normali, è necessario caricare anche il nastro. Vedere la **Sezione 2.4 Caricamento del nastro**.

2.4 Caricamento del nastro

⚠ AVVERTENZA!

1. *Non toccare le parti in movimento, Per evitare che dita, anelli, collane, abbigliamento, ecc. possano rimanere intrappolati nelle parti in movimento, caricare il nastro solo a meccanismi completamente fermi.*
2. *La testina raggiunge temperature elevate dopo la stampa. Attendere che si raffreddi prima di caricare il nastro.*
3. *Per evitare di ferirsi le dita, fare attenzione durante l'apertura e la chiusura del coperchio.*

⚠ PRECAUZIONE!

Fare attenzione a non toccare gli elementi della testina mentre si solleva la testata. In caso contrario, l'elettricità statica potrebbe compromettere la qualità della stampa.

NOTA:

Quando si sostituisce il nastro, lasciare la stampante accesa. Quindi, premere il tasto [RESTART] per riavviare l'operazione.

Possono essere utilizzati due tipi di supporti per la stampa: a trasferimento termico (normale) e termico diretto (con superficie trattata chimicamente). **NON CARICARE** il nastro quando si utilizzano supporti per stampa termica diretta.

1. Premere il pulsante di rilascio della testata e sollevare completamente la testata reggendola con una mano.

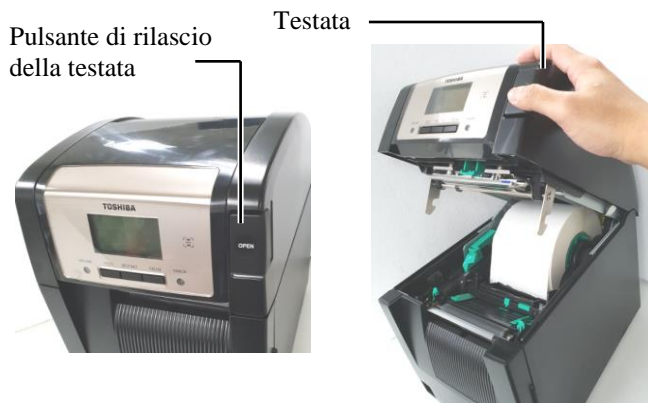

2. Inserire l'anima del rotolo di alimentazione nastro negli appositi supporti (lato alimentazione), allineando la tacca presente sull'anima con la sporgenza del blocco del nastro.

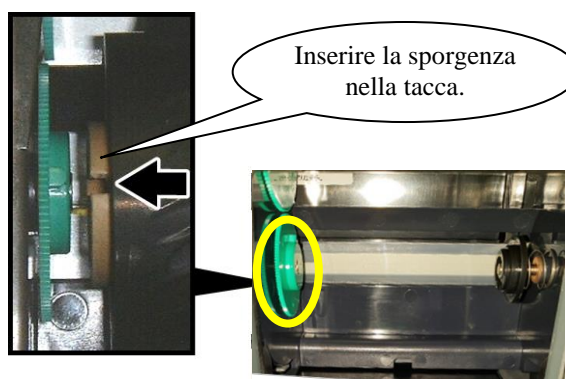
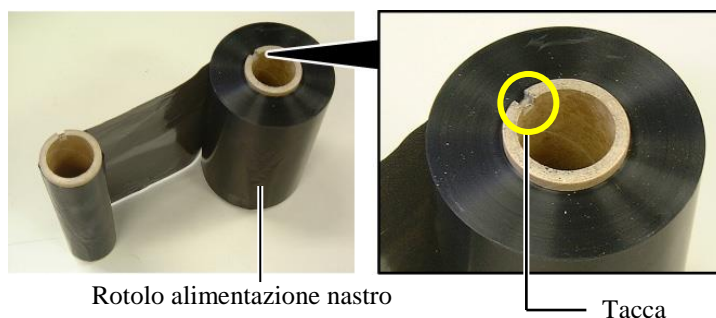
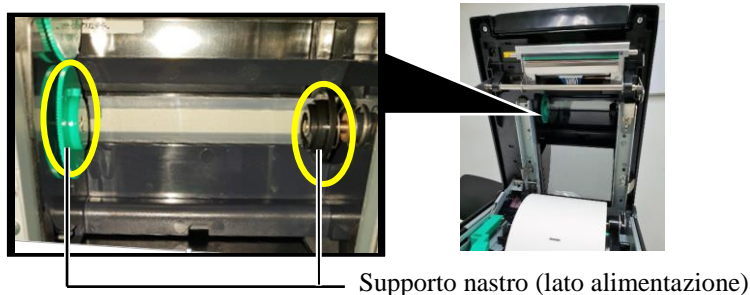

2.4 Caricamento del nastro (Cont.)

3. Aprire la testata.

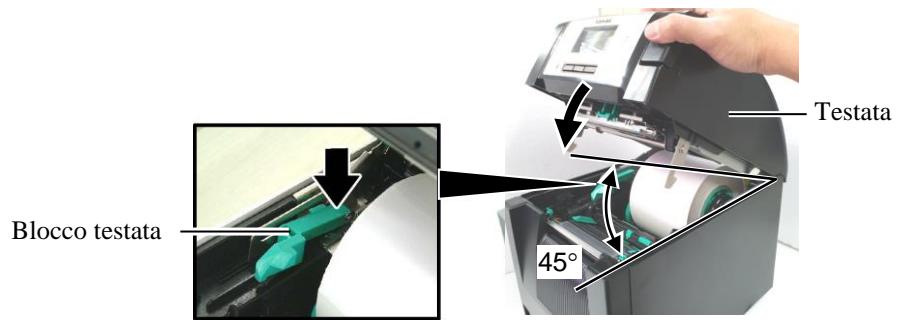

4. Aprire il coperchio del nastro.



5. Inserire l'anima del rotolo di riavvolgimento nastro negli appositi supporti (lato riavvolgimento), allineando la tacca presente sull'anima con la sporgenza del blocco del nastro.

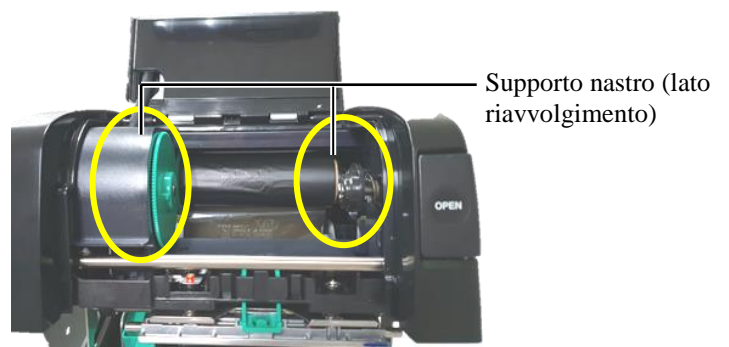

NOTE:

1. Fare attenzione a tendere bene il nastro prima di stampare. Eventuali grinze compromettono la qualità di stampa.
2. Quando viene rilevata la fine del nastro, sul display appare "RIBBON ERROR" e la spia di errore si illumina.
3. Per lo smaltimento dei nastri, attenersi alle norme locali.

6. Ruotare l'anima del rotolo di riavvolgimento nastro nella direzione indicata dalla freccia in modo da tendere perfettamente il nastro.

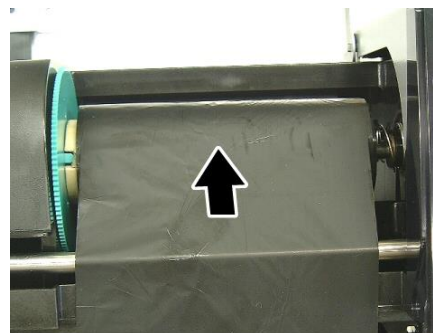

2.4 Caricamento del nastro (Cont.)

⚠ AVVERTENZA!

Prima di chiudere la testata, chiudere il coperchio del nastro. È pericoloso chiudere la testata con coperchio del nastro aperto, poiché quest'ultimo potrebbe chiudersi con violenza.

7. Chiudere il coperchio del nastro fino a farlo scattare in posizione.

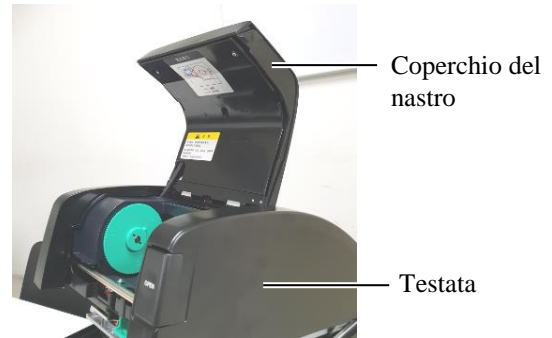

8. Chiudere delicatamente la testata fino a farla scattare in posizione.



2.5 Collegamento della stampante al computer

I seguenti paragrafi spiegano come collegare la stampante al computer e ad altri dispositivi. A seconda della configurazione utilizzata per stampare le etichette, esistono sei differenti possibili connessioni. I modi sono:

- Connessione cablata tra il connettore parallelo opzionale della stampante e la porta parallela del computer (LPT). <Opzione>
 - Connessione Ethernet tramite scheda LAN standard.
 - Connessione cablata tra il connettore USB standard della stampante e la porta USB del computer. (Conforme a USB 2.0 High Speed)
 - Connessione cablata tra il connettore seriale RS-232C opzionale della stampante e una delle porte COM del computer. <Opzione>
 - Connessione Wireless LAN tramite la scheda Wireless LAN opzionale. <Opzione>
- (• Connessione alla stampante tramite l'interfaccia Bluetooth di serie)

Per i dettagli di ogni interfaccia, vedere **APPENDICE 1**.

Dopo avere collegato i cavi d'interfaccia richiesti, impostare l'ambiente operativo della stampante.

La figura sottostante mostra tutte le possibili connessioni dei cavi con l'attuale versione di stampante.

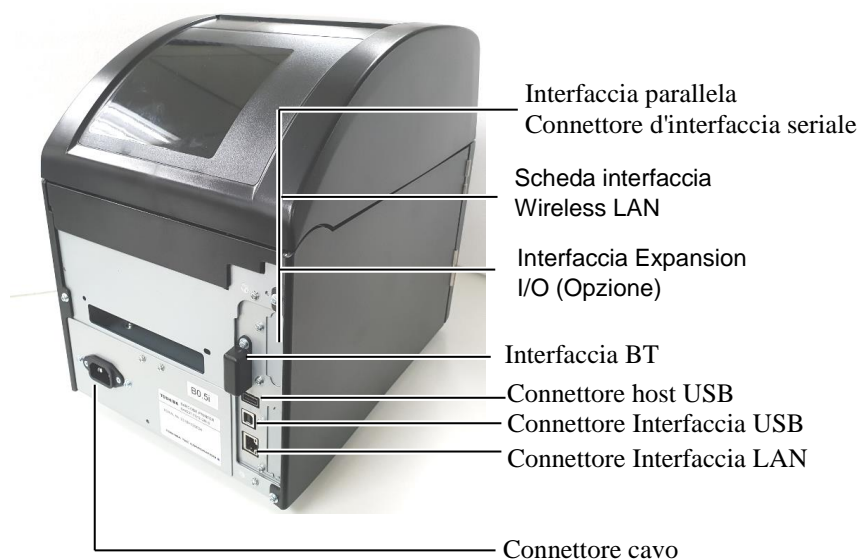

2.6 Accensione della stampante

Quando la stampante è collegata al computer, è buona norma accendere la stampante prima dell'accensione del computer e spegnerla dopo lo spegnimento del computer.

1. Per accendere la stampante, tenere premuto l'interruttore di accensione per 3 secondi circa, come mostrato nella figura sottostante.



Interruttore

2. Verificare che sul display appaia il messaggio ON LINE e che l'indicatore ON LINE (Blu) sia acceso.



⚠ PRECAUZIONE!

Utilizzare l'interruttore di accensione per accendere o spegnere la stampante. Se anziché utilizzare l'interruttore si collega o scollega il cavo di alimentazione per accendere/spegnere la stampante, si possono causare incendi, shock elettrici o danni all'apparecchiatura.

NOTE:

1. Nel caso il messaggio visualizzato sul display sia diverso da ON LINE o si accenda l'indicatore ERROR (Arancione), consultare la Sezione 4.1 Messaggi di errore.
2. Per spegnere la stampante, posizionare l'interruttore su "O".

3. MANUTENZIONE

⚠ AVVERTENZA!

1. Accertarsi di avere scollegato il cavo di alimentazione, prima di procedere alla manutenzione. In caso contrario, si potrebbe essere esposti al rischio di shock elettrici.
2. Per evitare di ferirsi le dita, fare attenzione durante l'apertura e la chiusura del coperchio e del blocco della testina.
3. La testina raggiunge temperature elevate dopo la stampa. Attendere che si raffreddi prima di eseguire qualsiasi operazione di manutenzione.
4. Non versare acqua direttamente sulla stampante.

Questo capitolo descrive come eseguire le operazioni di manutenzione ordinaria.

Al fine di garantire una costante ed elevata qualità operativa della stampante, si consiglia di fare riferimento alla seguente tabella e di eseguire una regolare manutenzione.

Ciclo di pulizia	Frequenza
Utilizzo intensivo	Ogni giorno
Ogni rotolo di nastro o di supporti di stampa	Una volta

3.1 Pulizia

3.1.1 Testina/Rullo di stampa/Sensori

⚠ PRECAUZIONE!

1. Non utilizzare solventi volatili, inclusi diluenti o benzene, poiché possono scolorire il coperchio o causare danni alla stampante.
2. Non toccare la testina a mani nude poiché la corrente statica può danneggiarla.
3. Utilizzare il pulisci testine. Il mancato rispetto di questa nota potrebbe ridurre la vita utile della testina.

NOTA:

Il pulisci testine (N. parte 24089500013) può essere acquistato presso il rivenditore autorizzato TOSHIBA TEC.

Al fine di mantenere le caratteristiche della stampante anche in termini di qualità, si raccomanda di pulirla regolarmente e in occasione della sostituzione del nastro o del supporto di stampa.

1. Spegner la stampante e scollegare il cavo di alimentazione.
2. Premere il pulsante di rilascio della testata e sollevare completamente la testata.
3. Rimuovere il nastro e i supporti di stampa dalla stampante.
4. Pulire gli elementi della testina con il pulisci testine oppure con del cotone o un panno morbido leggermente inumidito con alcol etilico puro.

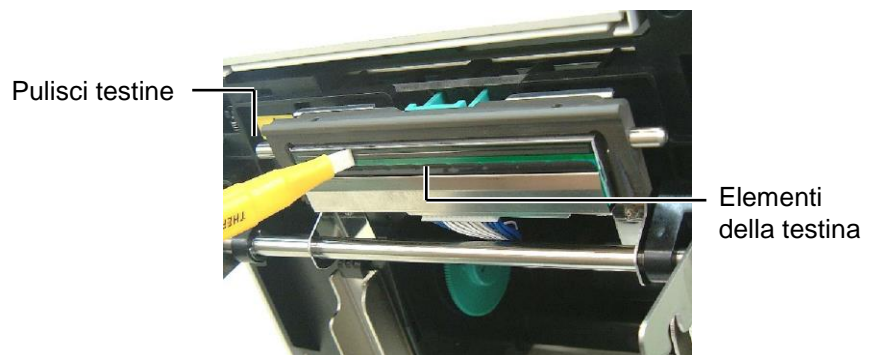

3.1.1 Testina/Rullo di stampa/Sensori (Cont.)

5. Pulire il rullo di stampa e il rullo ribaltabile con un panno morbido leggermente inumidito di alcol etilico puro. Rimuovere la polvere ed eventuali altri materiali estranei dalle parti interne della stampante.
6. Pulire il sensore gap e il sensore della tacca nera con un panno morbido asciutto.
7. Pulire il percorso dei supporti di stampa.

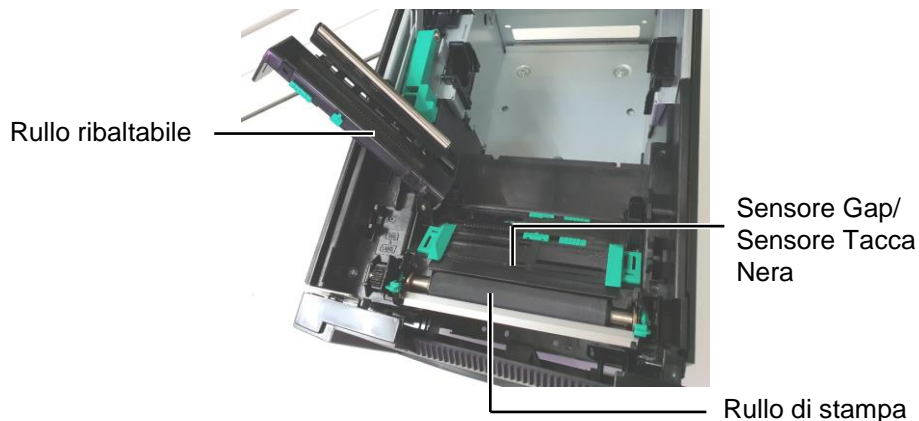

3.1.2 Coperchi e pannelli

⚠ PRECAUZIONE!

1. **NON VERSARE ACQUA** direttamente sulla stampante.
2. **NON UTILIZZARE** detergenti sulla scocca o sui pannelli.
3. **NON UTILIZZARE SOLVENTI DI ALCUN GENERE** sui pannelli in plastica.
4. **NON utilizzare alcol** per pulire i pannelli, i coperchi o la finestra per il supporto, poiché potrebbe scolorire, deformare o compromettere la solidità strutturale di queste parti.

Pulire i coperchi e i pannelli con un panno morbido e asciutto o leggermente inumidito con un detergente delicato.



3.1.3 Taglierina opzionale

***Nota:**

Per aprire e chiudere il coperchio frontale, aprire innanzitutto la testata.

Se risulta difficile aprire il coperchio frontale, tenere la maniglia della testata nella parte inferiore.

1. Aprire il coperchio frontale. (*Nota)
2. Allentare la vite di fissaggio della taglierina per aprirla.
3. Rimuovere l'eventuale supporto inceppato.

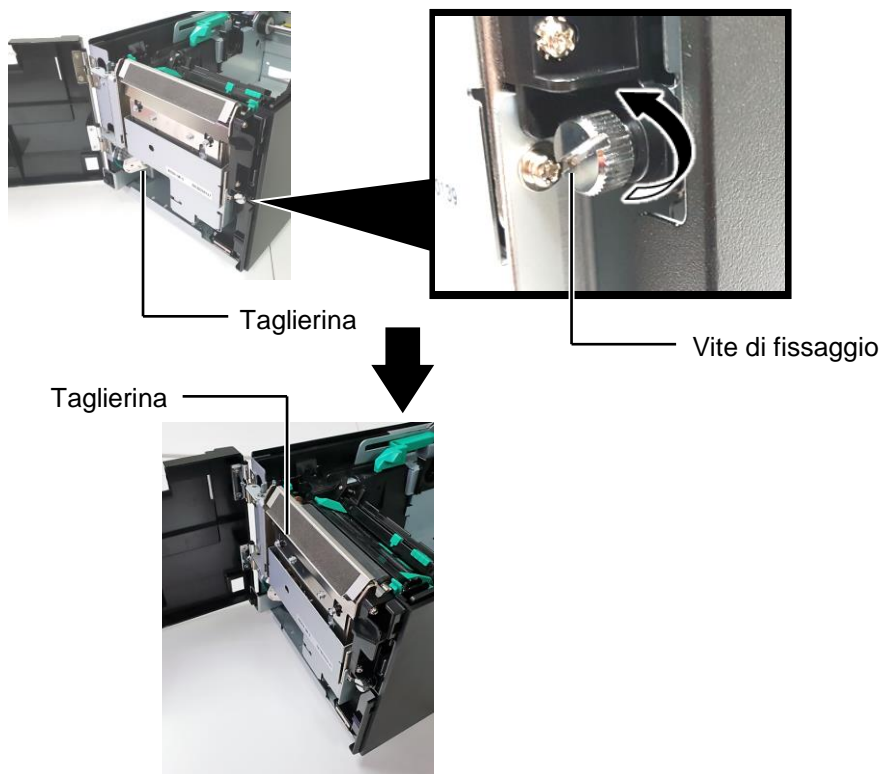

4. Pulire l'interno della lama della taglierina con del cotone inumidito di alcol etilico puro. Per fare alzare e abbassare la lama, ruotare manualmente l'albero motore della taglierina.

⚠ AVVERTENZA!

La lama della taglierina è affilata, quindi fare attenzione a non ferirsi.

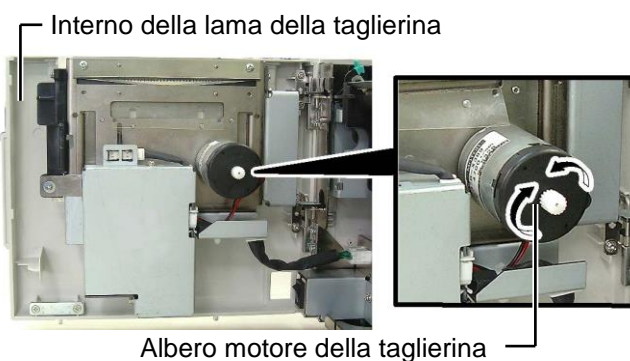

5. Allo stesso modo, pulire l'esterno della lama della taglierina.



3.1.4 Spellicolatore opzionale

*Nota:

Per aprire e chiudere il coperchio frontale, aprire innanzitutto la testata.

Se risulta difficile aprire il coperchio frontale, tenere la maniglia della testata nella parte inferiore.

1. Aprire il coperchio frontale reggendo il suo lato destro. (*Nota)

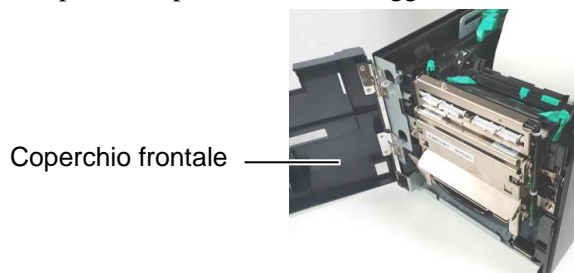

2. Premere la barra di rilascio per aprire lo spellicolatore.

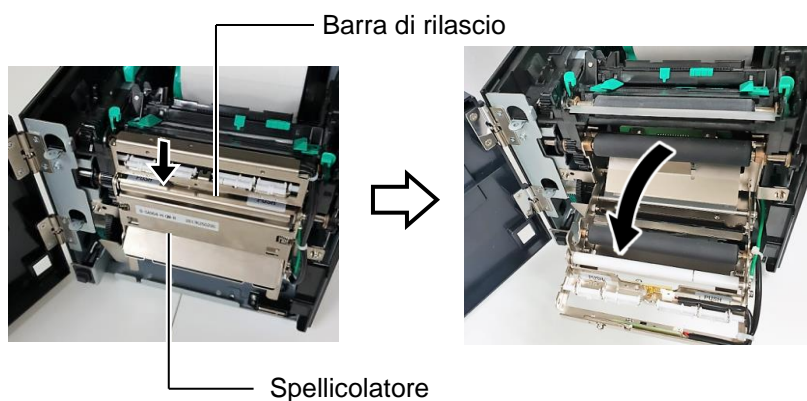

3. Rimuovere la siliconata o i supporti inceppati, se presenti.
4. Pulire i rulli di trasporto siliconata, il rullo guida e il rullo di spellicolamento con un panno morbido leggermente inumidito di alcol etilico puro.

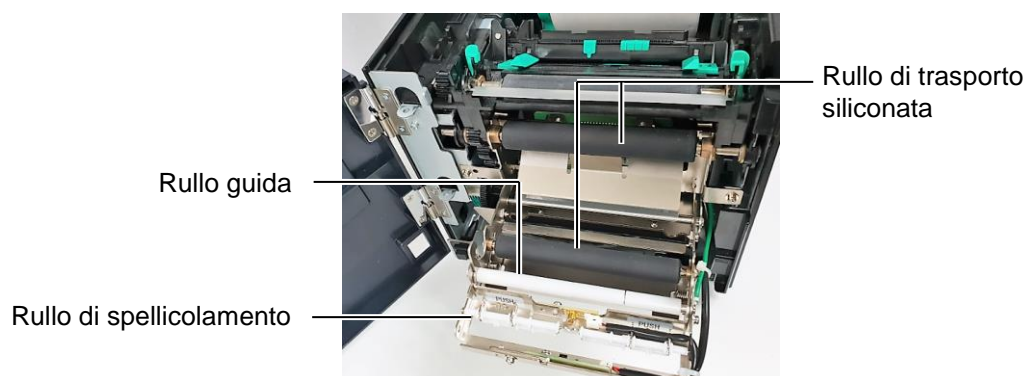

4. SOLUZIONE PROBLEMI

Questo capitolo elenca i messaggi di errore, le possibili cause e soluzioni.

AVVERTENZA!

Nel caso non sia possibile risolvere il problema attenendosi alle procedure descritte in questo capitolo, non tentare di riparare la stampante. Spegnerla e scollegarla dalla presa, quindi contattare il servizio tecnico autorizzato TOSHIBA TEC.

4.1 Messaggi di errore

NOTE:

1. Nel caso l'errore non si annulli premendo il tasto **[RESTART]**, spegnere e riaccendere la stampante.
2. Allo spegnimento della stampante, tutti i dati di stampa verranno cancellati.

Messaggi di errore	Problemi/cause	Soluzioni
HEAD OPEN	La testata è aperta durante la modalità Online.	Chiudere la testata.
HEAD OPEN	Si è tentato di stampare o di fare avanzare la carta con la testata aperta.	Chiudere la testata. Quindi premere il tasto [RESTART] .
COVER OPEN	Si è tentato di stampare o di fare avanzare la carta con il coperchio frontale aperto.	Chiudere il coperchio frontale, quindi premere il tasto [RESTART] .
COMMS ERROR	È avvenuto un errore di comunicazione.	Assicurarsi che il cavo di collegamento sia correttamente inserito sulla stampante e sul dispositivo host e che quest'ultimo sia acceso.
PAPER JAM	1. Il supporto di stampa è inceppato. Il supporto non è avanzato correttamente.	1. Rimuovere il supporto inceppato e pulire il rullo di stampa. Reinserire correttamente il supporto. Poi premere [RESTART] .
	2. È stato selezionato il sensore errato per il tipo di supporto di stampa utilizzato.	2. Spegner e riaccendere la stampante. Quindi selezionare il sensore corretto. Infine inviare di nuovo i dati alla stampante.
	3. Il sensore della tacca nera non è allineato con la tacca sul supporto di stampa.	3. Regolare la posizione del sensore. Quindi premere il tasto [RESTART] . ⇒ Sezione 2.3.
	4. La dimensione del supporto di stampa caricato non corrisponde a quella impostata.	4. Sostituire il supporto con un altro supporto le cui dimensioni corrispondono a quelle impostate, quindi premere il tasto [RESTART] oppure spegnere e riaccendere la stampante e selezionare il formato corrispondente al supporto caricato. Infine, inviare di nuovo i dati alla stampante.
	5. Il sensore superiore e il sensore inferiore non sono allineati.	5. Allineare il sensore superiore e il sensore inferiore. ⇒ Sezione 2.3.
	6. Il sensore gap non è in grado di distinguere l'area di stampa dal gap etichetta.	6. Fare riferimento alla Sezione 2.11 per impostare la soglia. Nel caso il problema persista, spegnere la stampante e contattare il centro di assistenza autorizzato TOSHIBA TEC.

4.1 Messaggi di errore (Cont.)

Messaggi di errore	Problema/Causa	Soluzioni
CUTTER ERROR (Quando è installata la taglierina opzionale.)	Il supporto di stampa è inceppato sotto la taglierina.	Rimuovere il supporto inceppato. Quindi premere il tasto [RESTART] . Nel caso il problema persista, spegnere la stampante e contattare il centro di assistenza autorizzato TOSHIBA TEC.
NO PAPER	1. Il supporto di stampa è esaurito.	1. Inserire un nuovo supporto. Quindi premere il tasto [RESTART] . ⇒ Sezione 2.3.
	2. Il supporto di stampa non è stato caricato in modo corretto.	2. Caricare il supporto correttamente. Quindi premere il tasto [RESTART] . ⇒ Sezione 2.3.
	3. Il supporto di stampa non è teso correttamente.	3. Eliminare le pieghe dal supporto.
RIBBON ERROR	1. Il nastro non avanza correttamente.	1. Rimuovere il nastro e controllarne lo stato. Sostituirlo se necessario. Nel caso il problema persista, spegnere la stampante e contattare il centro di assistenza autorizzato TOSHIBA TEC.
	2. Il nastro è esaurito.	2. Inserire il nastro nuovo. Quindi premere il tasto [RESTART] . ⇒ Sezione 2.4.
EXCESS HEAD TEMP	La testina si è surriscaldata.	Spegnere la stampante e lasciare raffreddare la testina (circa tre minuti). Nel caso il problema persista, contattare un centro di assistenza autorizzato TOSHIBA TEC.
HEAD ERROR	Problema con la testina.	La testina deve essere sostituita. Contattare un centro di assistenza autorizzato TOSHIBA TEC.
SYSTEM ERROR	1. La stampante è utilizzata in un ambiente soggetto a rumore o è in prossimità di altre apparecchiature che causano interferenze.	1. Tenere stampante e cavi di collegamento lontani dalle interferenze.
	2. Il cavo di alimentazione della stampante non è dotato di messa a terra.	2. Collegarlo a terra.
	3. La stampante condivide la stessa presa con altre apparecchiature.	3. Collegare la stampante a una presa dedicata.
	4. L'applicativo software utilizzato non funziona correttamente.	4. Verificare che il computer funzioni correttamente.
FLASH WRITE ERR.	Si è verificato un errore durante la scrittura sulla flash ROM.	Spegnere e riaccendere la stampante.
FORMAT ERROR	Si è verificato un errore durante la formattazione della flash ROM.	Spegnere e riaccendere la stampante.
MEMORY FULL	Il salvataggio non è riuscito a causa della mancanza di spazio sulla flash ROM.	Spegnere e riaccendere la stampante.
RFID WRITE ERROR	La stampante non è riuscita a scrivere i dati sul tag RFID dopo tutti i tentativi a disposizione.	Premere il tasto [RESTART] .

4.1 Messaggi di errore (Cont.)

Messaggi di errore	Problema/Causa	Soluzioni
RFID ERROR	La stampante non comunica con il modulo RFID.	Spegnere e riaccendere la stampante.
SYNTAX ERROR	La stampante ha ricevuto un comando errato (per esempio, un comando di stampa) mentre è impostata in modalità Download per l'aggiornamento del firmware.	Spegnere e riaccendere la stampante.
POWER FAILURE	Si è verificato un temporaneo errore di alimentazione.	Verificare che l'alimentazione arrivi alla stampante. Se la tensione non è corretta, o nel caso la stampante condivida la presa con altri apparecchi ad alto consumo elettrico, provare a cambiare presa.
LOW BATTERY	La tensione della Real Time Clock Battery è 1.9V o inferiore.	Tenere premuto il tasto [RESTART] fino a quando non compare il messaggio "<1>RESET". Se si desidera continuare a utilizzare la stessa batteria anche dopo il verificarsi dell'errore "LOW BATTERY", disattivare la funzione di controllo della batteria e impostare data e ora per RTC. Il Real Time Clock funziona in presenza di corrente. Quindi, data e ora andranno persi allo spegnimento. Per la sostituzione della batteria, rivolgersi a un centro di assistenza autorizzato TOSHIBA TEC.
Altri messaggi di errore	Possono essere intervenuti problemi hardware o software.	Spegnere e riaccendere la stampante. Nel caso il problema persista, spegnere la stampante e contattare il centro di assistenza autorizzato TOSHIBA TEC.

4.2 Problemi

La seguente sezione descrive i problemi che possono verificarsi durante l'utilizzo della stampante, le cause e le possibili soluzioni.

Problemi	Causa	Soluzioni
La stampante non si accende.	1. Il cavo di alimentazione è scollegato.	1. Collegare il cavo.
	2. La presa di alimentazione non funziona.	2. Assicurarsi che vi sia tensione con un'altra apparecchiatura.
	3. Il fusibile è guasto o l'interruttore di protezione è scattato.	3. Controllare il fusibile o l'interruttore.
Il supporto non avanza.	1. Il supporto di stampa non è stato caricato in modo corretto.	1. Caricare il supporto in modo corretto. ⇒ Sezione 2.3.
	2. La stampante è in errore.	2. Risolvere il messaggio di errore. (Vedere Sezione 5.1 per ulteriori informazioni.)
Premendo [FEED] nello stato iniziale si verifica un errore.	Si è tentato di stampare o di fare avanzare la carta senza rispettare le seguenti condizioni predefinite. Tipo di sensore: Sensore gap Metodo di stampa: Trasferimento termico Altezza supporto: 76,2 mm	Modificare le impostazioni di stampa utilizzando il driver o il comando di stampa in modo che corrispondano al lavoro in corso. Quindi, cancellare l'errore premendo [RESTART] .

4.2 Problemi (Cont.)

La seguente sezione descrive i problemi che possono verificarsi durante l'utilizzo della stampante, le cause e le possibili soluzioni.

Problemi	Causa	Soluzioni
Non viene stampato niente sul supporto.	1. Il supporto di stampa non è stato caricato in modo corretto.	1. Caricare il supporto in modo corretto. ⇒ Sezione 2.3.
	2. Il nastro non è inserito correttamente.	2. Caricare correttamente il nastro. ⇒ Sezione 2.4.
	3. Il nastro e il supporto di stampa non corrispondono.	3. Selezionare il nastro adatto al tipo di supporto utilizzato.
L'immagine stampata non è nitida.	1. Il nastro e il supporto di stampa non corrispondono.	1. Selezionare il nastro adatto al tipo di supporto utilizzato.
	2. La testina non è pulita.	2. Pulire la testina usando l'apposito pulisci testine oppure del cotone inumidito con alcool etilico.
Il modulo taglierina opzionale non taglia.	1. La taglierina non è chiusa correttamente.	1. Chiudere la taglierina correttamente.
	2. Il supporto di stampa è inceppato sotto la taglierina.	2. Rimuovere la carta inceppata.
	3. La lama è sporca.	3. Pulire la lama.

4.3 Rimozione carta inceppata

Questa sezione descrive come rimuovere gli inceppamenti della carta nella stampante.

⚠ PRECAUZIONE!
Non utilizzare strumenti che potrebbero danneggiare la testina.

NOTA:
Se si verificano frequenti inceppamenti nella taglierina, contattare un centro di assistenza autorizzato TOSHIBA TEC.

1. Spegner e scollegare la stampante.
2. Premere il pulsante di rilascio della testata e sollevare completamente la testata reggendola con una mano.
3. Spingere la leva del sensore superiore verso l'interno e aprire il gruppo del sensore superiore.
4. Rimuovere il nastro e i supporti di stampa dalla stampante.

Gruppo sensore superiore

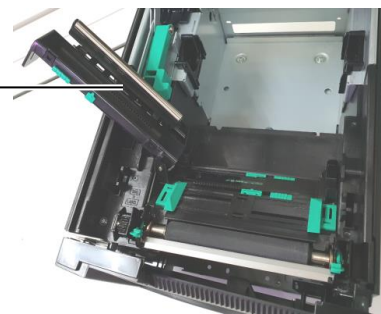

5. Rimuovere i supporti di stampa inceppati. NON utilizzare oggetti o strumenti appuntiti che potrebbero danneggiare la stampante.
6. Pulire la testina e il rullo, quindi rimuovere eventuale polvere o materiali estranei.
7. L'inceppamento carta nella taglierina potrebbe essere causata dall'usura o da residui di colla rilasciati dalle etichette sulla lama. Non utilizzare supporti diversi da quelli specificati con la taglierina.

5. SPECIFICHE DELLA STAMPANTE

Questa sezione descrive le specifiche della stampante.

Voce		Modello	BA420T-GS12-QM-S	BA420T-TS12-QM-S
Dimensioni (L × P × A)		238 mm × 339 mm × 332 mm (9,4" × 13,3" × 13,1")		
Peso		12 kg (Esclusi supporti e nastro.)		
Temperature operative	Termico diretto	0°C - 40°C (32°F - 104°F)		
	Trasferimento termico	5°C - 40°C (41°F - 104°F)		
Umidità relativa		Da 25% a 85% RH (senza formazione di condensa)		
Alimentazione		Alimentatore universale CA 100V - 240V, 50/60Hz±10%		
Tensione di ingresso		CA 100 - 240V, 50/60Hz ±10%		
Consumi	Durante la stampa* ¹	2.1A (100V) - 1.1A (240V), 155W nominali		
	In standby	0.19A (100V) - 0.15A (240V), 13W (100V) - 22W (240V)		
Risoluzione		8 dot/mm (203 dpi)	11,8 dot/mm (300 dpi)	
Metodo di stampa		Trasferimento termico o Termico diretto		
Velocità di stampa		50,8 mm/sec. (2 pollici/sec.)* ² 203,2 mm/sec. (8 pollici/sec.) 101,6 mm/sec. (4 pollici/sec.) 152,4 mm/sec. (6 pollici/sec.)		
Larghezze supporti di stampa utilizzabili (inclusa la siliconata)	Termico diretto	25,0 mm - 118,0 mm (1 pollice - 4,6 pollici)		
	Trasferimento termico	25,0 mm - 114,0 mm (1 pollice - 4,5 pollici)		
Larghezza di stampa effettiva max.		104,0 mm (4,1 pollici)	105,7 mm (4,2 pollici)	
Modalità di stampa		Batch, Spellicolatore (opzionale), Taglio (opzionale)		
Display messaggi (LCD)		Grafico 128 x 64 dot		

*¹: Qualora vengano stampate le linee inclinate del 30% nel formato specificato.

*²: Quando si seleziona 2"/sec in modalità trasferimento termico, verrà stampato a 3"/sec.

Voce	Modello	BA420T-GS12-QM	BA420T-TS12-QM
Tipi di codici a barre disponibili	JAN8, JAN13, EAN8, EAN8+2 digits, EAN8+5 digits, EAN13, EAN13+2 digits, EAN13+5 digits, UPC-E, UPC-E+2 digits, UPC-E+5 digits, UPC-A, UPC-A+2 digits, UPC-A+5 digits, MSI, ITF, NW-7, CODE39, CODE93, CODE128, EAN128, Industrial 2 - 5, Codice a barre personalizzato, POSTNET, KIX CODE, RM4SCC (ROYAL MAIL 4STATE CUSTOMER CODE), GS1 DataBar, MATRIX 2 of 5 for NEC,		
Codici a barre 2D disponibili	Data Matrix, PDF417, QR code, Maxi Code, Micro PDF417, CP Code, Security QR code, Aztec, GS1 Data Matrix		
Font disponibili	Times Roman (6 dimen), Helvetica (6 dimen), Presentation (1 dimen), Letter Gothic (1 dimen), Prestige Elite (2 dimen), Courier (2 dimen), OCR (2 tipi), Gothic (1 dimen), Outline font (4 tipi), Price font (3 tipi)		
Rotazioni	0°, 90°, 180°, 270°		
Interfacce standard	Interfaccia USB (V2.0 High Speed) Interfaccia LAN (10/100BASE) Interfaccia Bluetooth (2400MHz ~ 2483.5MHz , CLASS2(2.5mW)) NFC(MIFARE (ISO/IEC 14443 TypeA)) Interfaccia host USB		
Apparecchiatura opzionale	Modulo taglierina (BA204P-QM-S) Modulo spellicolatore (BA904P-H-QM-S) Scheda interfaccia seriale (BA700-RS-QM-S) Scheda Wireless LAN (BA700-WLAN-QM-S) Scheda Expansion I/O (BA700-IO-QM-S) Real Time Clock (BA700-RTC-QM-S) Guida per moduli continui (BA904-FF-QM-S) Interfaccia parallela (CEN) (BA700-CEN-QM-S) RFID UHF (BA704-RFID-U4-KR-S, BA704-RFID-U4-EU-S, BA704-RFID-U4-AU-S)		

NOTE:

- *Data Matrix™* è un marchio di International Data Matrix Inc., U.S.
- *PDF417™* è un marchio di Symbol Technologies Inc., US.
- *QR Code* è un marchio di DENSO CORPORATION.
- *Maxi Code* è un marchio di United Parcel Service of America, Inc., U.S.

6. APPENDICE 1 INTERFACCE

NOTA:

Per evitare disturbi elettrici ed elettromagnetici, i cavi di collegamento devono soddisfare i seguenti requisiti:

- Utilizzare cavi paralleli o seriali schermati e con connettori metallici o metallizzati.
- I cavi devono essere il più corto possibile.
- Non devono essere legati al cavo di alimentazione.
- Non devono essere inseriti nei condotti della linea elettrica.
- Il cavo parallelo deve essere conforme alla normativa IEEE1284.

Interfaccia USB (Standard)

Standard:	Conforme a V2.0 High Speed
Tipo di trasferimento:	Control transfer, Bulk transfer
Velocità di trasferimento:	480M bps
Classe:	Stampante
Modo di controllo:	Stato con informazioni sullo spazio libero sul buffer di ricezione
Numero di porte:	1
Alimentazione:	Auto alimentata
Connettore:	Tipo A e Tipo B

N. pin	Segnale
1	VCC
2	D-
3	D+
4	GND

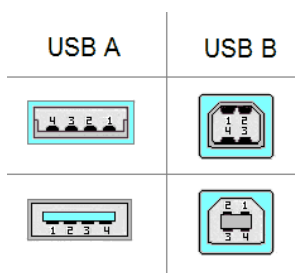

LAN (Standard)

Standard:	IEEE802.3 10BASE-T/100BASE-TX
Numero di porte:	1
Connettore:	RJ-45
Stato LED:	LED collegamento LED attività

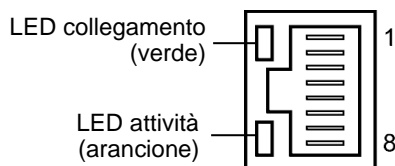

LED	Stato LED	Stato LAN
Collegamento	ON	Viene rilevato il collegamento a 10Mbps o 100Mbps
	OFF	Non viene rilevato alcun collegamento. <i>* La comunicazione non è possibile quando il LED collegamento è spento.</i>
Attività	ON	Comunicazione in corso
	OFF	Inattivo

Cavo LAN:	10BASE-T: UTP categoria 3 o categoria 5 100BASE-TX: UTP categoria 5
Lunghezza cavo:	Lunghezza segmento Max. 100 m

Bluetooth (Standard)

Nome modulo:	MBH7BTZ42
Versione Bluetooth:	V2.1 + EDR
Frequenza:	2,4000 - 2,4835 GHz
Trasmissione massima:	Classe 2
Alimentazione:	+4dBm (Eccetto guadagno antenna)
Sensibilità di ricezione:	-87 dBm
Velocità dati:	1Mbps (Velocità base)/2Mbps (EDR 2Mbps)/3Mbps (EDR 3Mbps)"
Distanza di comunicazione:	3m/360deg (per specifiche BA400)
Certificazione (Modulo):	TELEC/FCC/IC/EN
Specifiche antenna:	Monopolo
Picco del guadagno:	-3.6dBi (2.4GHz)

NFC

Standard di comunicazione:	MIFARE (ISO/IEC 14443 Tipo A)
Dimensioni memoria:	È possibile scrivere in tag NFC.
Frequenza operativa:	13, 56 MHz

■ Interfaccia seriale opzionale BA700-RS-QM-S

Tipo:	RS-232C
Modo di comunicazione:	Full duplex
Velocità di trasmissione:	2400 bps, 4800 bps, 9600 bps, 19200 bps, 38400 bps, 115200 bps
Sincronizzazione:	Sincronizzazione start-stop
Bit di start:	1 bit
Bit di stop:	1 bit, 2 bit
Lunghezza dati:	7 bit, 8 bit
Parità:	Nessuno, PARI, DISPARI
Intercettazione errori:	Errore di parità, framing, overrun
Protocollo:	Unprocedure communication
Codice input dati:	Codice ASCII, codice caratteri europei 8 bit, codice grafici 8 bit, codice JIS8, codice Shift JIS Kanji, codice JIS Kanji
Buffer di ricezione:	1MB
Connettore:	

N. pin	Segnale
1	N.C
2	TXD (Transmit Data)
3	RXD (Received Data)
4	DSR (Data Set Ready)
5	SG (Signal Ground)
6	DTR (Data Terminal Ready)
7	CTS (Clear to Send)
8	RTS (Request to Send)
9	N.C

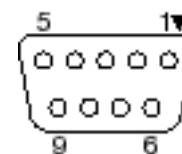

■ Interfaccia parallela opzionale BA700-CEN-QM-S

Modo: Conforme a IEEE1284
 Modo compatibile (SPP mode), Nibble mode

Metodo di input: 8 bit parallelo

Segnale di controllo:

SPP Mode	Nibble Mode
nStrobe	HostClk
nAck	PtrClk
Busy	PtrBusy
PError	AckDataReq
Select	Xflag
nAutoFd	HostBusy
nInit	nInit
nFault	nDataAvail
nSelectIn	IEEE1284Active

Codice input dati: Codice ASCII
 Codice Europeo 8 bit
 Codice Grafici 8 bit
 Codice JIS8
 Codice Shift JIS Kanji
 Codice JIS Kanji

Buffer di ricezione: 1MB

Connettore:

N. pin	Segnale	
	SPP Mode	Nibble Mode
1	nStrobe	HostClk
2	Data 1	Data 1
3	Data 2	Data 2
4	Data 3	Data 3
5	Data 4	Data 4
6	Data 5	Data 5
7	Data 6	Data 6
8	Data 7	Data 7
9	Data 8	Data 8
10	nAck	PtrClk
11	Busy	PtrBusy
12	PError	AckDataReq
13	Select	Xflag
14	nAutoFd	HostBusy
15	NC	NC
16	0V	0V
17	CHASSIS GND	CHASSIS GND
18	+5V (per rilevamento)	+5V (per rilevamento)
19	TWISTED PAIR GND(PIN1)	TWISTED PAIR GND(PIN1)
20	TWISTED PAIR GND(PIN2)	TWISTED PAIR GND(PIN2)
21	TWISTED PAIR GND(PIN3)	TWISTED PAIR GND(PIN3)
22	TWISTED PAIR GND(PIN4)	TWISTED PAIR GND(PIN4)
23	TWISTED PAIR GND(PIN5)	TWISTED PAIR GND(PIN5)
24	TWISTED PAIR GND(PIN6)	TWISTED PAIR GND(PIN6)
25	TWISTED PAIR GND(PIN7)	TWISTED PAIR GND(PIN7)

26	TWISTED PAIR GND(PIN8)	TWISTED PAIR GND(PIN8)
27	TWISTED PAIR GND(PIN9)	TWISTED PAIR GND(PIN9)
28	TWISTED PAIR GND(PIN10)	TWISTED PAIR GND(PIN10)
29	TWISTED PAIR GND(PIN11)	TWISTED PAIR GND(PIN11)
30	TWISTED PAIR GND(PIN31)	TWISTED PAIR GND(PIN31)
31	nInit	nInit
32	nFault	NDataAvail
33	0V	0V
34	NC	NC
35	NC	NC
36	nSelectIn	IEEE1284Active

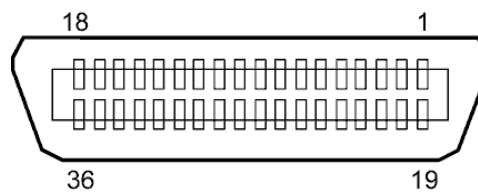

Connettore IEEE1284-B

■ Interfaccia WLAN opzionale BA700-WLAN-QM-S

Nome modulo:	RS9113DB
Standard:	IEEE802.11 a / b / g / n
Frequenza:	"2412 MHz – 2484 MHz/4910 MHz – 5825 MHz"
Larghezza di banda:	5 MHz (2.4GHz), 20 MHz (5GHz)
Canale:	US: 1 - 11, 36 - 48, 52 - 64, 100 - 116, 120 - 128, 132 - 140, 149 - 165 Europa: 1- 13, 36 - 48, 52 - 64, 100 - 140 Giappone: 1 - 14, 36 - 48, 52 - 64, 100 - 140
Antenna:	antenna integrata
Velocità di comunicazione/Modulazione	802.11b: 1, 2, 5.5, 11 Mbps 802.11g: 6, 9, 12, 18, 24, 36, 48, 54 Mbps 802.11n: MCS0 - MCS7 con o senza Short GI (intervallo di guardia breve)" OFDM con BPSK, QPSK, 16-QAM e 64-QAM 802.11b con CCK e DSSS"
Sensibilità di ricezione:	-97 dBm
Output trasmissione:	17 dBm

⚠ AVVERTENZA!

Non utilizzare una banda da 5 GHz per la comunicazione all'aperto. L'uso di dispositivi wireless all'esterno su una banda da 5 GHz è vietato. Per utilizzare la LAN senza fili di questo prodotto all'esterno, utilizzare esclusivamente con una banda da 2,4 GHz.

■ Modulo EX I/O opzionale BA700-IO-QM-S

Segnale input IN0 – IN5
 Segnale output OUT0 – OUT6
 Connettore FCN-781P024-G/P o equivalente
 (Lato dispositivo esterno)
 Connettore FCN-685J0024 o equivalente
 (Lato stampante)

Pin	Segnale	I/O	Funzione	Pin	Segnale	I/O	Funzione
1	IN0	Input	FEED	13	OUT6	Output	
2	IN1	Input	PRINT	14	N.C.	-----	
3	IN2	Input	PAUSE	15	COM1	Common (Power)	
4	IN3	Input		16	N.C.	-----	
5	IN4	Input		17	N.C.	-----	
6	IN5	Input		18	N.C.	-----	
7	OUT0	Output	FEED	19	N.C.	-----	
8	OUT1	Output	PRINT	20	N.C.	-----	
9	OUT2	Output	PAUSE	21	COM2	Common (Ground)	
10	OUT3	Output	ERROR	22	N.C.	-----	
11	OUT4	Output		23	N.C.	-----	
12	OUT5	Output	POWER ON	24	N.C.	-----	

N.C.: Nessuna Connessione

Circuito di ingresso

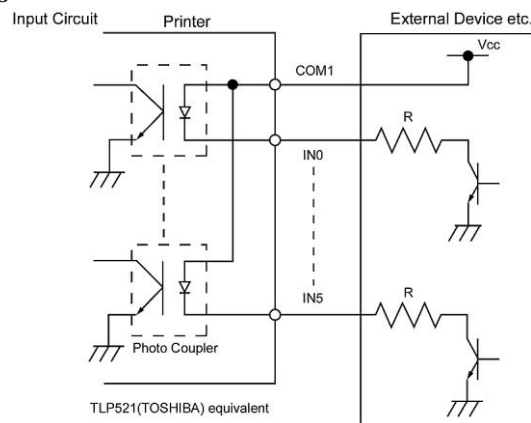

Circuito di uscita

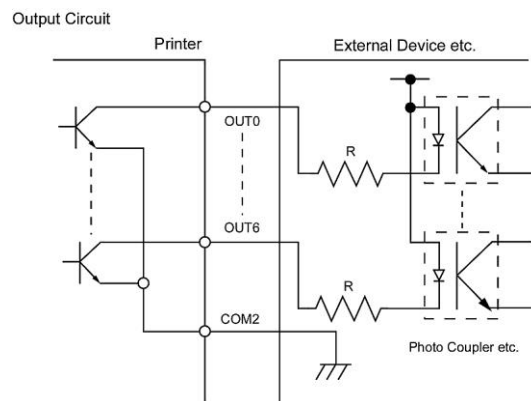

Ambiente operativo Temperatura: da 0 a 40 °C
 Umidità: da 20 a 90% (senza formazione di condensa)

■ Modulo RFID opzionale BA704-RFID-U4-KR-S, BA704-RFID-U4-EU-S, BA704-RFID-U4-AU-S**• (Opzione) BA704-RFID-U4-KR-S**

Modulo: TRW-USM-10
Frequenza: Impostazioni KR: 920.9-923.3 MHz (UHF Corea)
Output: Da 1 a 100 mW
RFID tag utilizzabili: EPC C1 Gen2, ISO-18000-6C

• (Opzione) BA704-RFID-U4-EU-S

Modulo: TRW-EUM-10
Frequenza: 869,85 MHz (UHF Europa)
Output: Da 1a 100 mW
RFID tag utilizzabili: EPC C1 Gen2, ISO-18000-6C











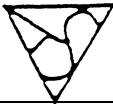







• (Opzione) BA704-RFID-U4-AU-S

Modulo: TRW-USM-10
Frequenza: 918.25 -925.75 MHz (UHF Australia)
Output: Da 1 a 100 mW
RFID tag utilizzabili: EPC C1 Gen2, ISO-18000-6C

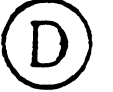
7. APPENDICE 2 CAVO DI ALIMENTAZIONE

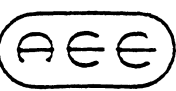

Quando si acquista il cavo di alimentazione:

Dato che il cavo di alimentazione non è incluso nell'unità, rivolgersi al rivenditore autorizzato TOSHIBA TEC per acquistare un cavo approvato che soddisfi i seguenti standard.

Nazione	Ente	Marchio di certificazione	Nazione	Ente	Marchio di certificazione	Nazione	Ente	Marchio di certificazione
Australia	SAA		Germania	VDE		Svezia	SEMKKO	
Austria	OVE		Irlanda	NSAI		Svizzera	SEV	
Belgio	CEBEC		Italia	IMQ		UK	ASTA	
Canada	CSA		Giappone	METI		UK	BSI	
Danimarca	DEMKO		Olanda	KEMA		U.S.A.	UL	
Finlandia	FEI		Norvegia	NEMKO		Europa	HAR	
Francia	UTE		Spagna	AEE		Taiwan	CNS	
Sudafrica	SABS							

Istruzioni per il cavo di alimentazione

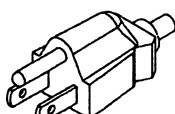
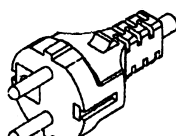
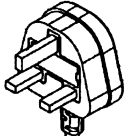
1. Per l'utilizzo con alimentazioni di 100 – 125 Vac, scegliere un cavo di alimentazione per Min. 125V, 10A.
2. Per l'utilizzo con alimentazioni di 200 – 240 Vac, scegliere un cavo di alimentazione per Min. 250V.
3. Scegliere un cavo di alimentazione di lunghezza pari a 4,5 m o inferiore.

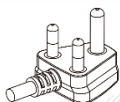
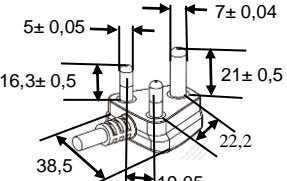
Nazione/Regione	Nord America	Europa	Regno Unito	Australia	Sudafrica
Cavo di alimentazione	125V, 10A	250V	250V	250V	250V, 6A
Caratteristiche (Min.)	SVT	H05VV-F	H05VV-F	approvato AS3191, Cavo di servizio normale	H05VV
Tipo	No. 3/18AWG	3 x 0,75 mm ²	3 x 0,75 mm ²	3 x 0,75 mm ²	3 x 0,75 mm ²
Dimens. conduttori (Min.)					
Configurazione presa (Approvazione locale)					
Caratteristiche (Min.)	125V, 10A	250V, 10A	250V, *1	250V, *1	 5±0,05 7±0,04 16,3±0,5 21±0,5 22,2 38,5 19,05



Toshiba Tec Corporation

© 2019 TOSHIBA TEC CORPORATION Tutti i diritti riservati
1-11-1, Osaki, Shinagawa-ku, Tokyo 141-8562, JAPAN

 STAMPATO IN INDONESIA
IO1-33123